

BFDX | 北峰

智慧科技 智掌全局

- ☑ 通过ISO9001国际质量体系认证
- 🏆 中国第十届冬季运动会指定通信产品
- 🏆 中国第十一届冬季运动会指定通信产品
- 🏆 第六届亚洲冬季运动会唯一指定无线对讲机
- 🏆 第九届环青海湖国际公路自行车赛合作伙伴
- 🏆 2011年中国网球公开赛唯一指定专业对讲机
- 🏆 2012年中华人民共和国第七届农运会指定应急通信产品



BF-998

专业调频车载台

告 示

在中华人民共和国境内设置、使用无线电台（站）必须依照国家及所在地《无线电管理条例》办理设台（站）审批手续，领取无线电台执照。在使用设备过程中，应当按照电台执照核定的项目工作。擅自设置使用无线电台（站）、干扰无线电业务、不按核定项目工作以及其他违反无线电管理法规定的行为，由无线电管理机构给予行政处罚。情节严重的，还可能触犯《刑法》第288条或《治安管理处罚法》第28条，将被处三年以下有期徒刑的刑罚或者由公安机关处以十五天以下的拘留。

鸣 谢

感谢您惠购北峰系列专业无线通讯产品！

北峰始于1989，数十年专业致力于无线通讯技术与探索，领先行业的智慧科技，依据现代社会复杂多变的通讯环境研发设计，并可根据您的行业属性量身定制专属通信解决方案。优异的产品性能与卓越的通信表现，无论在什么领域，都是您轻松掌握全局，实现指挥调度与指令传达的最佳选择！

本使用说明书的适用机型

VHF/UHF专业调频车载台：BF-998

警告

- ◆在易燃易爆环境（加油站、加气站、纺织厂等可燃性气体、粉尘较多的区域）中，请关闭车载台电源；
- ◆如果您的车载台安装在车后行李箱等位置，请不要在车后行李箱中放置燃油箱；
- ◆如果在进行发射时，未对车辆中的各种电子设备采取适当的无线射频能量保护隔离，则可能导致这些设备损坏。如果您的车辆配有这些设备，请您咨询车辆经销商并请他们确定是否需要在发射时对这些设备进行保护。

使用前须知

了解下列安全性预防措施，以避免损坏本产品及造成其他人身伤害。为避免可能的危险，在使用产品前请详细阅读本说明书，并按照规定使用本产品。

- 推荐的车载台使用率为发射1分钟，接收4分钟。长时间连续地发射将造成本机背面发热。放置本车载台时，不得使后部接触低熔点、低燃点的物体表面（如塑料等）；
- 请勿让车载台受到长时间的阳光直射，也不要将车载台放在高热、高湿、多尘以及溅水之处，也不要将它放在不平稳的表面上；
- 当处于禁止使用车载台或者对讲的使用会引起干扰或危险等场所时，请遵守有关规定，关闭车载台电源；
- 在驾车时，请不要尝试操作车载台，否则可能导致危险后果；
- 如果您发现本产品出现故障，应立即关闭电源，然后与当地的北峰经销商联系。除非本说明书中有相关规定，否则任何维修必须由北峰公司授权的维修人员执行；
- 如需使用本机进行二次开发，请联系北峰公司或北峰经销商；
- 请保持产品表面的清洁和干燥，如需清洁，请在关机后用潮湿但不滴水的软布（可使用柔和的清洁剂或清水）擦拭产品表面。

目录

开箱和装置检查	01
随机附件.....	01
车载台附件安装	02
车载台的安装.....	02
天线的安装.....	02
电源线的连接.....	03
基地台的安装.....	03
保险丝的更换.....	04
熟悉本机	04
正面面板图.....	04
背面面板图.....	05
手咪图.....	05
基本操作	06
LCD图标.....	06
电源的开启/关闭.....	07
音量调节.....	07
选择信道.....	07
进行呼叫.....	07
进行接收.....	07
功能介绍与操作	08
手动编程功能	12
一般咨询	13
维修	13
保养与清洁	14
简单故障排除	14
CTCSS标准频率表	15
CDCSS标准代码表	15
技术指标	16
声明	17

开箱和装置检查

注：下列开箱说明仅针对北峰当地经销商、经授权的北峰服务机构或者工厂。

请小心地从包装盒中取出对讲机。我们建议在您废弃包装材料之前，按照下表清点附件。如果发现任何物品丢失或损坏，请立即与北峰当地经销商联系。

随机附件

项目	附件编号	数量
电源线	BF-PC981	1
手咪	BF-59A	1
支架	BF-ZJ001	1
螺丝组	BF-CZLS001	1
手咪挂扣	BF-SMGK001	1
电源保险丝	BF-PF901	1
说明书		1
保修卡		1
合格证		1

电源线



手咪



手咪挂扣



支架



螺丝



电源保险丝



注：请不要使用非北峰公司制定的标准配件。

车载台附件安装

车载台的安装

在您的车辆内部选择一个安全方便的位置，以尽可能减小在车辆运动时对乘客和您自己造成的妨碍。尽可能选择通风良好的位置，并且避免阳光直射。使用配备的自攻螺丝将安装支架固定到车辆中。为了保护乘客安全，请使用本公司配备的安全支架和螺丝组，牢固地安装车载台。

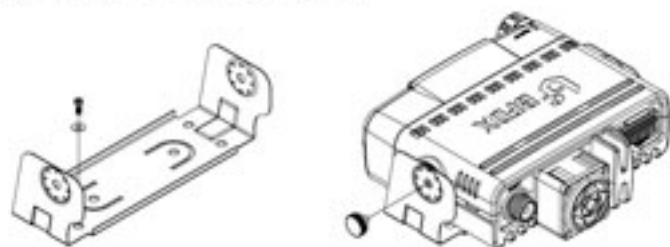

天线的安装

在进行车载/基地台的相关操作前，您必须先安装有效并且调整好的天线。安装的成功与否主要取决于天线类型及其安装是否正确。如果选用适当的天线并正确安装，车载台将获得最佳效果。

基地台天线应架设在四周开阔无阻挡的制高点；车载台天线适合安装在车顶中央位置；选择较高增益的天线将有利于取得更好的覆盖效果。



注意

- ◆ 请使用阻抗为 50Ω 的低损耗同轴馈线连接天线和车载台，以使系统的阻抗匹配，获得最佳的通信效果。通过阻抗不是 50Ω 的馈线将影响天线系统的驻波，降低车载台的接收和发射效果，甚至损坏车载台。
- ◆ 在发射前请务必将车载台与天线或者其它匹配负载连接。在未连接天线或其它匹配负载的情况下进行发射，可能损坏车载台。
- ◆ 所有安装有室外天线的基地台应该配备避雷器，以降低雷击引起车载台损坏、甚至引发火灾的风险。

电源线的连接

一定要使用电量充足的12V车用电源。如果车载台的电量不足，将导致发射输出功率的大幅度下降，车载台发射时会出现报警音。请绝对不要将车载台直接连接到24V电源上，如需在24V电源上使用本车载台，请另配专用的DC-DC电源。

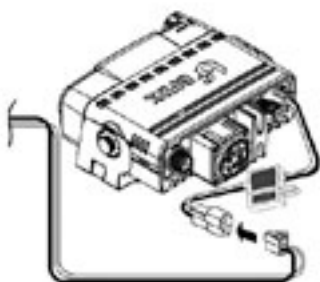

注意

BF-998使用的是13.8V的直流电源，绝对不要使用24V电源来操作本机。在将本机安装在车辆上之前，请先检查车辆上的电源极性和电压。电源的接通与断开要注意以下几点：

- ◆ 要使用专用的BF-PC981车载台直流电源线连接设备跟电源，将红色的电源线连接在电源的正极，黑色电源线连接在电源的负极。在连接时要谨慎，不能将正负接线接通以免短路烧坏电源。
- ◆ 电源应该放置在车上相对平稳的位置，以免在行车过程中摇晃造成电源线的接触不良而影响车载台的使用。
- ◆ 要确认电源准确牢靠接通了，才能进行设备开机操作。
- ◆ 请不要剪下或拆卸直流电源线上的保险丝座，否则错误的连接或浪涌电流可能导致设备冒烟起火。

基地台的安装

要将本车载台用作基地台时，您需要单独购买一个独立式专用的13.8V直流电源。此电源的建议是需要持续电流容量是15A以上。

可将电源和车载台直接放置于工作台上，也可以用合适的支架将车载台和电源安装在墙壁之上。

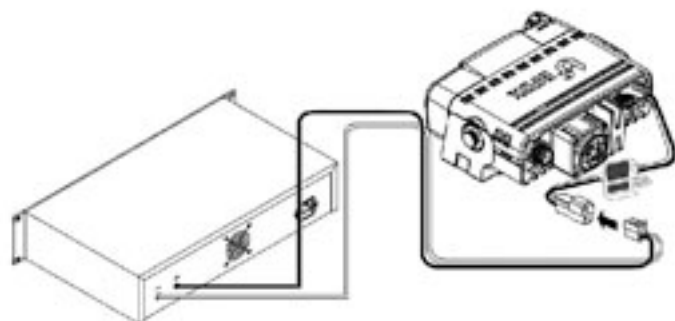

- 在完成所有连接前，不要将此直流电源连接到交流电源插座上；
- 确保车载台与直流电源均已断开；
- 将直流电源线连接到直流电源的输出端并确保极性正确（红色：正极，黑色：负极）；
- 将直流电源线与车载台的电源连接器对接，直到锁定定位片锁定到位。

注：为了让您使用的北峰车载台完全发挥其功效，我们建议您使用我公司配备的专用电源。

保险丝的更换

如果保险丝熔断，请查明原因，然后解决故障。在解决故障后，更换保险丝。如果新安装的保险丝熔断，请断开电源线并联系当地授权的北峰服务中心或北峰当地经销商获取援助。

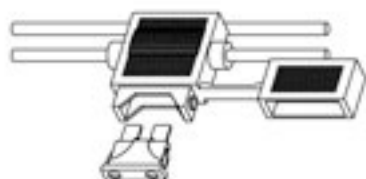

熟悉本机

正面面板图

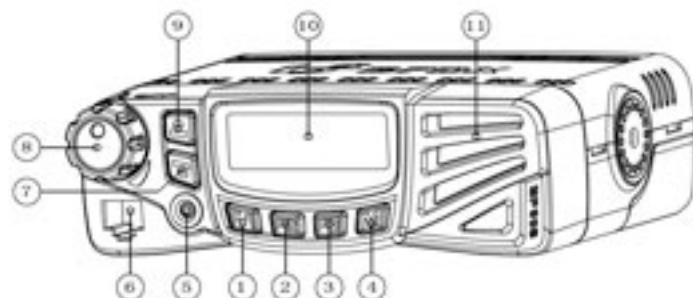

- ① F1键：短按为脱网功能，长按为按键音开关选择。
- ② F2键：长按监听功能。
- ③ F3键：短按为优先信道扫描，长按为全信道扫描，双击为双信道扫描。
- ④ M键：进入静噪等级设置功能。
- ⑤ LED指示灯：发射亮红灯，接收亮绿灯，设置有信令编码时，解码后亮橙色灯。

- ⑥ 手咪和写频线连接插座
- ⑦ 向上键：信道或功能选择向下。
- ⑧ Power（电源）开关/Volume（音量）控制器：顺时针旋转打开机器或升高音量，逆时针旋转关闭机器或减小音量。
- ⑨ 向下键：信道或功能选择向上。
- ⑩ 液晶显示屏
- ⑪ 扬声器

背面面板图

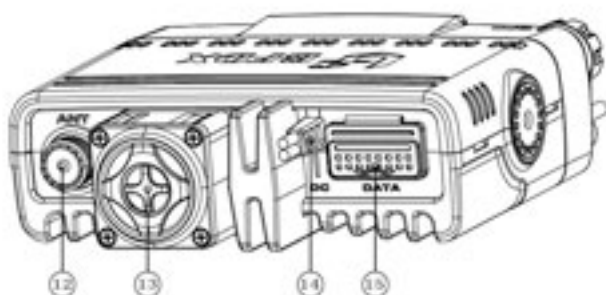

- ⑫ 天线端口：将外部天线连接到此端子。在进行测试发射时，请连接假负载以代替天线。天线系统或假负载须有50Ω的阻抗。
- ⑬ 散热风扇
- ⑭ DC13.8V 电源连接线
- ⑮ 数据接口

手咪图

- ⑯ PTT键：按住对着麦克风讲话进行发射。
- ⑰ CALL键：按下该键进入存储拨号功能。
- ⑱ 麦克风
- ⑲ 拨号按键区：按下这些按键可进行信令编码的拨号呼叫。
- ⑳ MR键：删除键。
- ㉑ #键：模拟或数字亚音切换键。

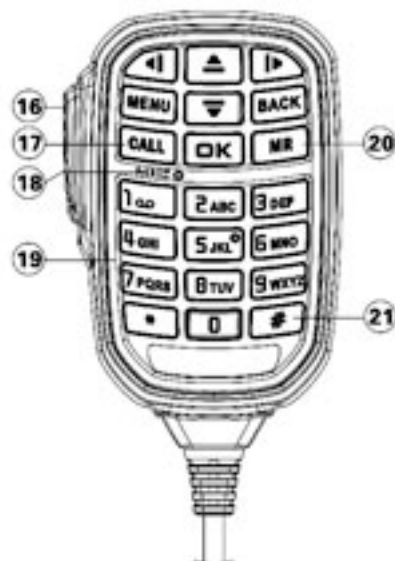

基本操作

LCD图标

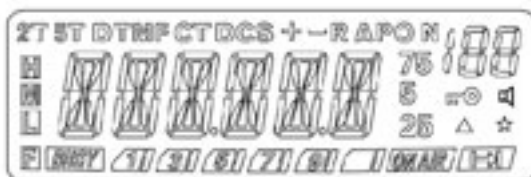

图标	说明
	低功率时显示
	中功率时显示
	高功率时显示
	当前工作信道添加在扫描序列中时显示
	工作频率、信道编号等其他功能显示
	手动编程的序号/手动拨号的号码位数
	模拟亚音功能显示
	数字亚音功能显示
	双音多频功能显示
	窄带功能显示
	扫描开启显示
	监听开启显示
	接收到载波信号时显示
	接收到信号时，该条形显示表示接收信号强度。
	发射时显示
	脱网功能显示

注：未说明的图标在本车载台中暂不使用。

电源的开启/关闭

顺时针旋转Power（电源）开关/Volume（音量）控制器，开启机器电源，机器发出“嘀”的一声，表示机器电源已开启。







逆时针旋转Power（电源）开关/Volume（音量）控制器，关闭机器电源。

音量调节

旋转Power（电源）开关/Volume（音量）控制器调节音量。顺时针旋转可以升高音量，逆时针旋转可以降低音量。

注：您可以按下F2键监听，根据背景噪声的大小来调节合适的音量。

选择信道

通过按键、来选择所需信道。按一下键信道号升高，按一下键信道号降低，长按住键可快速选择信道。

进行呼叫

- 1、首先确认在您选择的信道上没有机器正在发射。
- 2、按住手咪PTT键，对着麦克风讲话。
 - 请与麦克风保持3~4cm的距离，用平常的声调讲话，使得车载台获得最佳音质。
 - 按下PTT键，LED指示灯亮红色，表示正在发射。
- 3、松开PTT键，对讲机退出发射状态，进入接收状态。

进行接收

当接收到有效信号时，LED指示灯将会持续亮绿色（信道繁忙），且显示下面所有的信号条，同时扬声器打开。

- 如果该信道设置了CTCSS/CDCSS，接收到频率相同的载波，但CTCSS/CDCSS不相同，LED指示灯将会持续亮绿色（载波相同），并显示下面除BUSY信号条以外的所有信号条，但扬声器不打开；
- 如果该信道设置了信令编码，接收到频率相同的载波，但信令编码不相同，LED指示灯将会持续亮绿色（载波相同），且显示下面除BUSY信号条以外的所有信号条，

但扬声器不打开。

注：如果呼叫的信号较弱，并且您为机器设定了较高的静噪电平，您可能无法听到该呼叫。

功能介绍与操作

F1键

短按为脱网功能，长按为按键音开关选择。操作如下：

①当对讲机工作在异频模式，短按面板上的F1键，屏幕右下角显示：，表示脱网功能已开启。这时，设备的发射频率等于接收频率。

注：如果该信道的发射频率和接收频率相同，则不会显示脱网图标，且按下该键会发出“嘀”的错误提示音。

②长按F1键进行按键音设置，可选择打开或关闭，再按F1确认。如果进入按键音设置后5秒不进行任何操作，那么车载台将自动退出按键音设置功能。操作如下：



ON：打开按键音

OF：关闭按键音

F2键

监听功能，为接收微弱信号而采用的一种收听方式，通过按住F2键强制打开接收信号通道，达到收听微弱声音的目的。开启该功能后，可降低信号接收条件，从而获取更多语音，但背景噪音也会相应增大。操作步骤如下：

长按F2键，屏幕显示图标：，车载台发出“喇喇”的噪声，表示监听功能已开启。



F3键

短按为优先信道扫描，长按为全信道扫描，双击为双信道扫描。只有信道添加了扫描，才可执行此操作。屏幕上的信道号变化显示扫描到的信道，并停留在有活动的信道上。打开扫描功能时屏幕显示如下：





扫描方式

1、全信道扫描



长按扫描功能键（F3）开始全信道扫描，在LCD上图标显示，在写频软件中已添加扫描的信道之间切换检测信号，从当前进入的信道开始，逐渐往上一信道检测，当扫描到有效信号时停止扫描，信号消失后扫描继续，按任意键退出，LCD上的图标消失；如果该信道没有添加扫描，或者该信道有添加扫描，但是设备没有两个或两个以上的信道添加扫描，那么不管怎么按F3键都不能进入任何扫描功能，且会发出错误提示音。

2、优先信道扫描

短按扫描功能键（F3）开始优先信道扫描，在LCD上显示图标，在写频软件中已添加扫描的信道与优先信道之间切换检测信号，从当前进入的信道开始，逐渐往上一信道检测，当扫描到有效信号时停止扫描，信号消失后扫描继续，按任意键退出，LCD上的图标消失；如果该信道没有添加扫描，或者该信道有添加扫描，但是设备没有两个或两个以上的信道添加扫描，那么不管怎么按F3键都不能进入任何扫描功能，且会发出错误提示音。

注：优先信道扫描需要写频软件设置优先信道才能进行，如果没有优先信道，短按F3将不能进入优先信道扫描，且会发出错误提示音。

3、双信道扫描

双击扫描功能键（F3）开始双信道扫描，在LCD上图标显示，在当前信道与优先信道之间切换检测信号，从当前进入的信道开始，在当前信道与优先信道之间检测，当扫描到有效信号时停止扫描，信号消失后扫描继续，按任意键退出，LCD上的图标消失；如果该信道没有添加扫描，或者该信道有添加扫描，但是设备没有两个或两个以

上的信道添加扫描，那么不管怎么按F3键都不能进入任何扫描功能，且会发出错误提示音。



注：双信道扫描需要写频软件设置优先类型为“固定”才能进行，如果优先类型不为“固定”，那么双击F3将不能进入双信道扫描，且会发出错误提示音。

M键

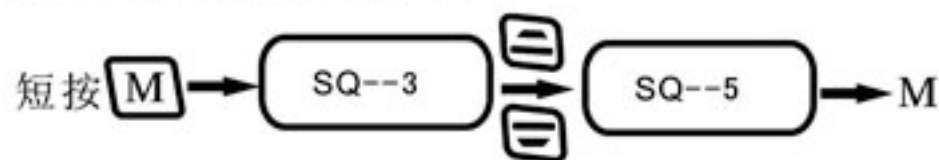

静噪功能设置，静噪功能用于当您没有接收到信号时使得扬声器静音。静噪等级范围：0~9，当静噪设置0或1级时，对讲机将持续发出“喇喇喇...”的噪声，设备出厂时默认设置为3级。静噪等级越高，静噪抑制能力越强，但是随着静噪等级的提升，设备的接收能力将会有所下降。如果您选择的静噪电平过高，则无法听到较弱的信号；如果您选择的静噪电平过低，则信号将出现在背景噪音中。请根据不同环境选择您所需要的静噪等级，使设备达到最佳的使用效果。操作步骤如下：



手动拨号(只有在信道上设置了DTMF信令，才能进入手动拨号功能)

按手咪上的数字键直接进入手动拨号功能，输入3个或3个以上号码（编码表里设置的代码），按PTT拨出号码，如果输入的号码不到3个，按PTT则不拨出号码，且会发出错误提示音；按  键删除所输号码，按  键退出手动拨号功能；如果进入手动拨号后5秒没有其他按键操作，那么车载台将自动退出手动拨号功能。

存储拨号

按手咪上的CALL键进入存储拨号功能，按数字键选择要发送的信令码编号01~32（写频软件已设置的对应编号的信令编码）然后按PTT拨出号码；如果输入的数字只有一个，则不能发送，且发出错误提示音；如果输入的编号在写频软件中没有设置编码，也不能发送，且发出错误提示音。按  键删除所输号码，按  键退出存储拨号功能；如果进入存储拨号功能后5秒不进行任何操作，那么车载台将自动退出存储拨号功能。

重拨

该功能用于实现最后一次的DTMF发码重拨功能。按 **[#]** 键可实现重拨功能，当此前未进行过DTMF拨号，按 **[#]** 键会有错误提示音。

遥晕/遥毙

遥毙：该功能可通过遥控码使车载台不能工作，即不接收也不发射。通过写频软件重新写频就可以解除车载台的遥毙状态。

遥晕：该功能通过遥控码使车载台不能发射但是可以接收，但可以通过遥控码将其唤醒。也可以通过写频软件重新写频解除车载台的遥晕状态。

遥晕遥毙功能操作如下：

- ① 车载台1通过写频软件在双音多频的编码菜单里进行设置，勾选并设置遥控码（3~8位）及唤醒码，并选择遥控类型为遥晕或遥毙；
- ② 车载台1在双音多频的解码表里设置解码（3~16位）；
- ③ 车载台1在信道编辑的可选信令选择DTMF并选择一组DTMF解码；
- ④ 车载台2在DTMF的编解码里进行设置，并在信道编辑的可选信令选择DTMF；
- ⑤ 车载台2进行手动拨号，输入车载台1的解码+遥控码，按下PTT键进行发射；
- ⑥ 车载台1成功被遥晕或遥毙；
- ⑦ 当车载台1被遥晕，车载台2输入车载台1的解码+唤醒码进行发射，即可将车载台1唤醒，被唤醒后车载台1处于正常的工作状态；
- ⑧ 当车载台1被遥毙，则需要重新读写频才能解除遥毙状态。

手动编程功能

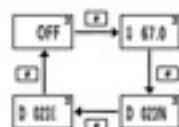
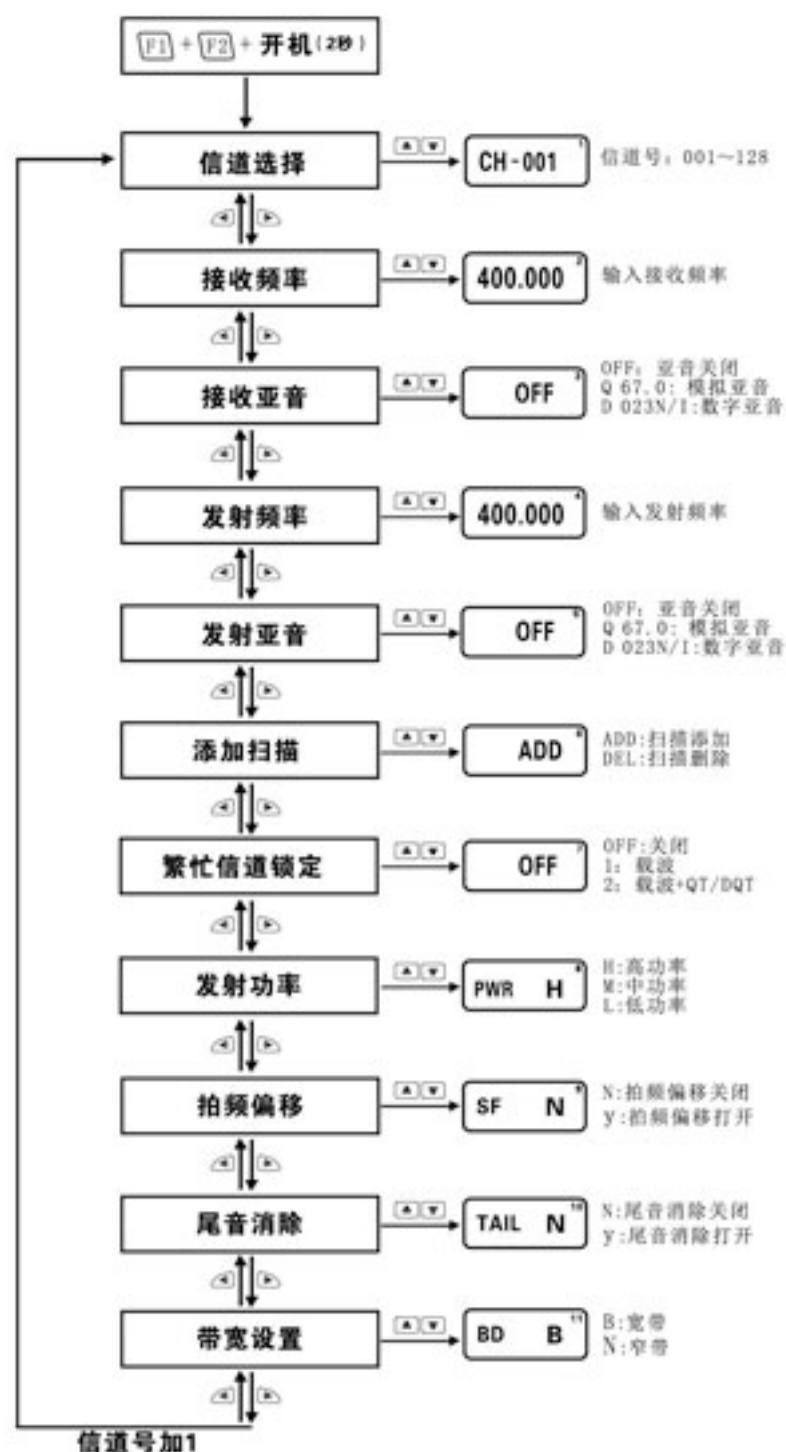

注：

1. 车载台在关机状态，同时按住 **[F1][F2]** 键再开机，2s后松开 **[F1][F2]**，进入手动编程模式，屏幕右上角显示：1。
2. 信道选择时，按手咪上的 **[▲][▼]** 键可切换信道，或按住面板上的 **[≡][≡]** 键快速切换信道。
3. 设置发射、接收频率时，通过数字键盘可直接输入频率，按 **[▲][▼]** 键递增或递减频率，频率默认以5k的步进值进行递增或递减，按 **[F]** 键可以切换步进值为5k或6.25k；按 **[X]** 键进行删除，再按下 **[X]** 键自动恢复到删除前的频率。
4. 该车载台支持非标准亚音，在设置接收、发射亚音时可直接输入非标准亚音值；
5. 设置接收、发射亚音时，按 **[F]** 键切换模拟亚音、数字亚音正反码或关闭，切换到模拟或数字亚音时，再按 **[▲][▼]** 键选择某一亚音值。
6. 手动写频结束，将车载台关机再重新开机，数据已保存到车载台中。

一般咨询

本产品 在 出 货 期 已 通 过 厂 方 根 据 规 格 调 校 和 测 试 ， 未 经 厂 方 授 权 尝 试 维 修 或 调 校 改 装 本 产 品 可 能 导 致 产 品 保 固 失 效 。

维修

在 将 本 产 品 送 回 经 销 商 或 服 务 中 心 维 修 时 ， 将 使 用 其 原 包 装 箱 和 包 装 材 料 包 装 。 附 带 详 细 的 故 障 描 述 ， 附 带 您 详 细 的 电 话 号 码 、 姓 名 、 地 址 等 ， 以 便 维 修 技 术 人 员 在 必 要 时 联 系 您 ， 同 时 附 带 您 的 传 真 号 码 和 电 子 邮 件 地 址 ， 除 非 您 确 定 附 件 需 要 维 修 ， 否 则 不 要 单 独 送 回 附 件 维 修 。

您 可 以 将 本 产 品 送 到 您 向 其 购 买 本 产 品 的 授 权 北 峰 当 地 经 销 商 ， 或 任 何 其 他 授 权 的 北 峰 服 务 中 心 。 不 要 单 独 寄 送 组 件 或 电 路 板 ， 请 寄 送 完 整 产 品 。 送 回 产 品 时 请 附 带 一 份 维 修 报 告 副 本 。

维修注意事项

如 果 您 需 要 解 答 技 术 或 操 作 问 题 ， 请 清 楚 、 简 单 、 完 整 地 描 述 相 关 问 题 。 提 供 以 下 资 讯 将 有 助 于 我 们 向 您 提 供 帮 助 ：

设备型号和序号；

遇到的问题或故障；

与该问题有关的电台中的其他设备。

注：不要使用起皮的报纸包装设备进行运送，包装或运送方式不当可能导致更多损坏。

注

记录购买日期、序号和向其购买本产品的经销商；
请保留本产品的任何维修书面记录以备您日后使用；
在进行保固维修时，请随带显示销售日期的销售单或其他购买证明的影印副本。

保养与清洁

为了保证车载台能发挥其最好的性能，减少故障并延长其使用寿命，请了解车载台的一些常规维护，以便更好地对本产品进行日常的清洁和保养。

清洁

请对车载台进行定期的日常清洁：使用清洁晒干的柔软布条或小毛刷擦除车载台上附着的粉尘。

经过一段时间的使用，车载台的按键和外壳很容易变脏，请用中性洗剂（不要使用强腐蚀性化学药剂）和湿布清洁外壳。使用诸如除污剂、酒精、喷雾剂或石油制剂等化学药品都可能造成车载台表面和外壳的损坏。清洁之后，务必保证车载台彻底干燥，否则请勿使用。

保养

请保持车载台安装位置的通风条件良好，以便车载台的散热，保证其正常工作。
请勿在车载台周围堆满各种物品，以保证其有效地散热。
请勿在下雨天使车载台淋雨，以免影响其正常工作。

简单故障排除

在此表中描述的问题通常是在操作中遇到的故障，而不是电路引起的故障。

问题	可能原因	解决措施
在连接13.8V直流电源并按下开机键后，机器无法启动，荧幕上无任何显示。	1. 电源线反向连接； 2. 电源线保险丝熔断。	1. 正确连接配备的直流电源线； 2. 查找保险丝熔断的原因，在检查并解决问题后，安装具有相同额定值的新保险丝。
开机完成后，发出报警音。	1. 机器频率失锁； 2. 电源电压过高或过低。	1. 找经授权的北峰当地经销商或北峰服务中心进行维修、调校； 2. 调整好电源电压，保证设备的工作电压在DC 13.8V (±15%) 的范围内。
开机完成后，即使按下“PTT”也无法发射。	麦克风插头未完全插入机器。	关闭电源，然后重新拔插麦克风插头，直到锁定位片。
写频时出现“数据读取失败”。	1. 确保写频线与PC之间的正确连接； 2. 在PC上执行大量处理时； 3. 写频时触动“PTT”； 4. COM端口设置不一致。	1. 检查连接； 2. 关闭您可能正在执行其他软件； 3. 写频时不要操作机器； 4. 检查写频软件上设置里的选择端口所选定的端口号与连接设备的端口号是否一致。

CTCSS标准频率表

QT No.	频率 [Hz]	QT No.	频率 [Hz]	QT No.	频率 [Hz]	QT No.	频率 [Hz]
1	67.0	11	94.8	21	131.8	31	186.2
2	69.3	12	97.4	22	136.5	32	192.8
3	71.9	13	100.0	23	141.3	33	203.5
4	74.4	14	103.5	24	146.2	34	210.7
5	77.0	15	107.2	25	151.4	35	218.1
6	79.7	16	110.9	26	156.7	36	225.7
7	82.5	17	114.8	27	162.2	37	233.6
8	85.4	18	118.8	28	167.9	38	241.8
9	88.5	19	123.0	29	173.8	39	250.3
10	91.5	20	127.3	30	179.9		

CDCSS标准代码表

023N	114N	174N	315N	445N	631N	023I	114I	174I	315I	445I	631I
025N	115N	205N	331N	464N	632N	025I	115I	205I	331I	464I	632I
026N	116N	223N	343N	465N	654N	026I	116I	223I	343I	465I	654I
031N	125N	226N	346N	466N	662N	031I	125I	226I	346I	466I	662I
032N	131N	243N	351N	503N	664N	032I	131I	243I	351I	503I	664I
043N	132N	244N	364N	506N	703N	043I	132I	244I	364I	506I	703I
047N	134N	245N	365N	516N	712N	047I	134I	245I	365I	516I	712I
051N	143N	251N	371N	532N	723N	051I	143I	251I	371I	532I	723I
054N	152N	261N	411N	546N	731N	054I	152I	261I	411I	546I	731I
065N	155N	263N	412N	565N	732N	065I	155I	263I	412I	565I	732I
071N	156N	265N	413N	606N	734N	071I	156I	265I	413I	606I	734I
072N	162N	271N	423N	612N	743N	072I	162I	271I	423I	612I	743I
073N	165N	306N	431N	624N	754N	073I	165I	306I	431I	624I	754I
074N	172N	311N	432N	627N		074I	172I	311I	432I	627I	

技术指标

一般部分	
频率范围	VHF:136-174/UHF:350-390/400-470MHz
信道数目	128
带宽设置	25 KHz /12.5 KHz
工作温度	-20°C ~ +60°C
天线阻抗	50Ω
工作电压	DC 13.8V (±15%)
工作电流	发射<8A, 接收<1A, 守候<0.4A
频率稳定度	≤±2.5 ppm
外形尺寸	158 (L) *152(W)*50(H)mm
重量	1.04Kg (不含电源)
发射部分	
射频输出功率	H : 25W M : 15W L : 5W
调制方式	16K0F3E(宽)/8K50F3E(窄)
杂波与谐波	≤ -36dBm
调频噪声	≤ -40dB
音频失真	≤ 5%
邻道功率	≥ 65 dB(宽)/60 dB(窄)
调制限制	≤ 5KHz(宽)/2.5KHz(窄)
接收部分	
灵敏度	≤ 0.2μV(宽)/ 0.25μV (窄)
邻道选择性	≥ 60dB(宽)/ 55dB (窄)
互调抗扰性	≥ 60dB(宽)/ 55dB (窄)
杂散抗扰性	≥ 60dB(宽)/ 55dB (窄)

信噪比	$\geq 45\text{dB}$ (宽)/ 40dB (窄)
音频输出功率	2W (内置) 4W (外接)
音频失真	$\leq 5\%$

声明

本手册编制过程中已力求内容的准确与完整，如有疑义，请及时跟我们联系，我们将在第一时间为您做详尽解答。因无线通信技术的快速发展，北峰保留更改产品设计与规格的权利，恕不另行通知，敬请谅解！



福建省北峰电讯科技有限公司
FUJIAN BEIFENG TELECOM TECHNOLOGY CO.,LTD

地址:福建省泉州市双阳华侨经济开发区A - 15
电话:86-595-22788271
售后服务热线:400-085-8569
传真:86-595-22771635
邮编:362000
邮箱:bf888@bfdx.com
网址:www.bfdx.com



北峰官方网站



北峰官方微信



RECYCLABLE PACKAGING